

Innovens

IT

Caldaie murali a gas a condensazione

MCA 25/28 BIC



Istruzioni Utilizzo

Indice

1	Introduzione	4
	1.1 Simboli utilizzati	4
	1.2 Abbreviazioni	4
	1.3 Generalità	5
	1.3.1 Responsabilità del produttore	5
	1.3.2 Responsabilità dell'installatore	5
	1.3.3 Responsabilità dell'utente	5
	1.4 Certificazioni	6
2	Avvertenze sulla sicurezza e raccomandazioni	7
	2.1 Avvertenze sulla sicurezza	7
	2.2 Raccomandazioni	8
3	Descrizione	9
	3.1 Principio di funzionamento	9
	3.1.1 Regolazione gas/aria	9
	3.1.2 Combustione	9
	3.1.3 Riscaldamento e produzione acqua calda sanitaria	9
	3.2 Componenti principali	10
	3.3 Assieme componenti pannello di comando	11
	3.3.1 Descrizione dei tasti	11
	3.3.2 Descrizione del display	12
	3.3.3 Navigazione nei menù	15
4	Utilizzo della caldaia	16
	4.1 Messa in funzione della caldaia	16
	4.2 Visualizzazione dei valori misurati	16
	4.3 Modifica delle impostazioni	18
	4.3.1 Impostare le temperature richieste	18
	4.3.2 Selezionare la modalità di funzionamento	19
	4.3.3 Forzare la produzione di acqua calda sanitaria	20
	4.3.4 Regolare il contrasto e l'illuminazione dello schermo	20
	4.3.5 Impostazione della data e dell'ora	21
	4.3.6 Selezionare un programma orario	21
	4.3.7 Personalizzazione di un programma orario	22

4.4	Arresto dell'impianto	24
4.5	Protezione antigelo	24
5	Controllo e manutenzione	26
5.1	Prescrizioni generali	26
5.2	Verifiche periodiche	26
5.3	Riempimento dell'impianto	27
5.4	Spurgo del riscaldamento	29
5.5	Svuotamento dell'impianto	31
6	In caso di cattivo funzionamento	32
6.1	Anti pendolamento	32
6.2	Messaggi (Codice di tipo Bxx o Mxx)	32
6.3	Difetti (Codice di tipo Lxx o Dxx)	34
7	Dati tecnici	40
7.1	Dati tecnici	40
8	Risparmio di energia	41
8.1	Consigli per il risparmio energetico	41
8.2	Raccomandazioni	41
9	Garanzia	42
9.1	Generalità	42
9.2	Condizioni di garanzia	42

1 Introduzione

1.1 Simboli utilizzati

Nelle presenti istruzioni vengono utilizzati vari livelli di pericolo per attirare l'attenzione su indicazioni particolari. Speriamo in questo modo di garantire la sicurezza dell'utente, evitando qualsiasi problema e assicurando il buon funzionamento dell'apparecchio.



PERICOLO

Segnala un rischio dovuto a situazione pericolosa che potrebbe causare gravi danni e/o ferite alle persone.



AVVERTENZA

Segnala un rischio dovuto a situazione pericolosa che potrebbe causare lievi danni e/o ferite alle persone.



ATTENZIONE

Segnala un rischio di danni materiali.



Segnala un'informazione importante.



Segnala un rinvio ad altre istruzioni o ad altre pagine delle istruzioni.

1.2 Abbreviazioni

- ▶ **3CE**: Condotto collettivo per caldaia a tenuta stagna
- ▶ **ACS**: Acqua calda sanitaria
- ▶ **Hi** : Potere calorifico inferiore PCI
- ▶ **Hs**: Potere calorifico superiore PCS
- ▶ **PPS**: Polipropilene difficilmente infiammabile
- ▶ **PCU**: Primary Control Unit - Scheda elettronica per la gestione del funzionamento del bruciatore
- ▶ **PSU**: Parameter Storage Unit - Memoria dei parametri delle schede elettroniche PCU e SU
- ▶ **SCU**: Secondary Control Unit - Scheda elettronica del pannello di comando
- ▶ **SU**: Safety Unit - Scheda elettronica di sicurezza
- ▶ **V3V**: Valvola tre vie

1.3 Generalità

1.3.1. Responsabilità del produttore

I nostri prodotti sono fabbricati nel rispetto dei requisiti delle diverse Direttive Europee applicabili. E sono pertanto forniti con marcatura **CE** e di tutta la documentazione necessaria.

L'interesse per la qualità dei nostri prodotti ci spinge al loro costante miglioramento. Ci riserviamo pertanto il diritto di modificare in qualsiasi momento le caratteristiche indicate nel presente documento.

La nostra responsabilità in qualità di produttore non potrà essere reclamata nei casi seguenti:

- ▶ Mancata osservanza delle istruzioni d'uso dell'apparecchio.
- ▶ Mancata o insufficiente manutenzione dell'apparecchio.
- ▶ Mancato rispetto delle istruzioni d'installazione dell'apparecchio.

1.3.2. Responsabilità dell'installatore

L'installatore si assume la responsabilità dell'installazione e di avvertire il CAT autorizzato di effettuare la prima accensione. Inoltre deve rispettare le seguenti prescrizioni:

- ▶ Leggere e rispettare le prescrizioni riportate nelle istruzioni fornite con l'apparecchio.
- ▶ Realizzare l'impianto in conformità alle Vigenti Leggi, Norme e prescrizioni Nazionali e locali.
- ▶ Fare eseguire la prima messa in funzione da un CAT autorizzato e controllare tutti i punti necessari.
- ▶ Illustrare l'installazione all'utente.
- ▶ Avvertire l'utente circa l'obbligo di controllo e manutenzione dell'apparecchio.
- ▶ Consegnare all'utente tutti i manuali di istruzione.

1.3.3. Responsabilità dell'utente

Per garantire un funzionamento ottimale dell'apparecchio, l'utente deve rispettare le seguenti prescrizioni:

- ▶ Leggere e rispettare le prescrizioni riportate nelle istruzioni fornite con l'apparecchio.
- ▶ Rivolgersi a professionisti qualificati per realizzare l'installazione ed eseguire la prima messa in funzione.
- ▶ Chiedere all'installatore di illustrare l'impianto.
- ▶ Effettuare ispezioni e manutenzioni necessarie da un professionista qualificato.
- ▶ Conservare le istruzioni in buono stato vicino all'apparecchio.

Questo apparecchio non è stato realizzato per essere utilizzato da persone (incluso bambini) le cui capacità fisiche, sensoriali o mentali siano ridotte. Neanche da persone senza esperienza o conoscenze, a meno che loro non possano avvalersi di una persona esperta e/o della lettura delle istruzioni, che preceda l'utilizzo dell'apparecchio.

1.4 Certificazioni

N. di identificazione CE	PIN 0063BT3444
Classe NOx	5 (EN 297 pr A3, EN 656)
Tipo di collegamento	In canna fumaria: B ₂₃ ⁽¹⁾ , B _{23P} ⁽¹⁾ , B ₃₃ Camera stagna: C _{13(x)} , C _{33(x)} , C _{43(x)} , C ₅₃ , C _{63(x)} , C _{83(x)} , C _{93(x)}
(1) IP20	

2 Avvertenze sulla sicurezza e raccomandazioni

2.1 Avvertenze sulla sicurezza



PERICOLO

In caso di odore di gas:

1. Non utilizzare fiamme libere, non fumare, non azionare contatti o interruttori elettrici (campanelli, luci, motori, ascensori, ecc.).
2. Interrompere l'alimentazione del gas.
3. Aprire le finestre.
4. Evacuare i locali.
5. Rivolgersi all'installatore.



PERICOLO

In caso di esalazioni di fumo:

1. Spegnere l'apparecchio.
2. Aprire le finestre.
3. Evacuare i locali.
4. Rivolgersi all'installatore.



AVVERTENZA

A seconda delle regolazioni dell'apparecchio:

- ▶ La temperatura dei condotti dei fumi può superare i 60 °C.
- ▶ La temperatura dei radiatori può raggiungere i 85 °C.
- ▶ La temperatura dell'acqua calda sanitaria può raggiungere i 65 °C.



ATTENZIONE

Non lasciare l'apparecchio senza manutenzione:

- ▶ Per un funzionamento ottimale e in tutta sicurezza, far controllare regolarmente la caldaia da un professionista qualificato.

2.2 Raccomandazioni



AVVERTENZA

Solo il servizio tecnico autorizzato può intervenire sull'apparecchio e sull'impianto.

- ▶ Verificare regolarmente la pressione dell'acqua dell'impianto (pressione minima 0,8 bar, pressione consigliata compresa tra 1,5 e 2,0 bar).
- ▶ L'apparecchio deve essere accessibile in qualsiasi momento.
- ▶ Non rimuovere nè coprire le etichette e targhette di identificazione apposte sugli apparecchi. Le etichette e le targhette di identificazione devono essere leggibili per tutta la durata di vita dell'apparecchio.
- ▶ Scegliere la modalità Estate o Antigelo piuttosto che togliere tensione l'apparecchio, per garantire le funzioni seguenti:
 - Anti bloccaggio delle pompe
 - Protezione antigelo

3 Descrizione

3.1 Principio di funzionamento

3.1.1. Regolazione gas/aria

La mantellatura di cui è dotata la caldaia funge anche da cassa dell'aria. Per quanto riguarda l'immissione del ventilatore, l'aria viene aspirata dal ventilatore e il gas iniettato all'altezza del venturi. La velocità di rotazione del ventilatore viene regolata in funzione dei parametri di regolazione, della richiesta di energia termica e delle temperature esistenti misurate dai sensori di temperatura. Il gas e l'aria vengono miscelati nel collettore. Il rapporto gas/aria fa sì che la quantità di gas e di aria siano reciprocamente regolate. In questo modo si ottiene una combustione ottimale sull'intero intervallo di potenza. La miscela gas/aria viene convogliata verso il bruciatore posto nella parte superiore dello scambiatore.

3.1.2. Combustione

Il bruciatore scalda l'acqua di riscaldamento che circola nello scambiatore di calore. Quando le temperature dei gas di combustione sono inferiori al punto di rugiada (circa 55°C), il vapore acqueo contenuto nel gas di combustione si condensa nella parte posteriore dello scambiatore di calore. Anche il calore recuperato durante questo processo di condensazione (calore latente o calore di condensazione) viene ceduto all'acqua riscaldamento. I gas combusti raffreddati vengono evacuati per mezzo di un'apposita condotta di scarico. L'acqua di condensazione viene evacuata per mezzo di un sifone.

3.1.3. Riscaldamento e produzione acqua calda sanitaria

Uno scambiatore a piastre integrato assicura la produzione di acqua calda sanitaria. Per mezzo di una valvola a tre vie, l'acqua riscaldata viene convogliata verso l'impianto di riscaldamento o verso lo scambiatore di calore a piastre. Una sonda bollitore segnala le richieste di acqua calda sanitaria. Tale segnale viene trasmesso al quadro di comando che commuta la valvola tre vie in posizione acqua calda e avvia il circolatore. La valvola a tre vie è a molla, ma consuma elettricità soltanto passando da una posizione all'altra.

L'acqua di riscaldamento riscalda l'acqua sanitaria nello scambiatore di calore a piastre. Quest'acqua viene pompata nella vasca dell'accumulo in maniera da avere sempre una notevole quantità di acqua calda sanitaria. In modalità comfort, se non è utilizzata alcuna acqua calda sanitaria, la caldaia riscalda a intervalli regolari lo scambiatore a piastre e la vasca del bollitore. Le eventuali particelle

di calcare vengono trattenute al di fuori dello scambiatore a piastre per mezzo di un filtro dell'acqua autopulente al momento della commutazione dalla modalità acqua calda alla modalità riscaldamento.

3.2 Componenti principali

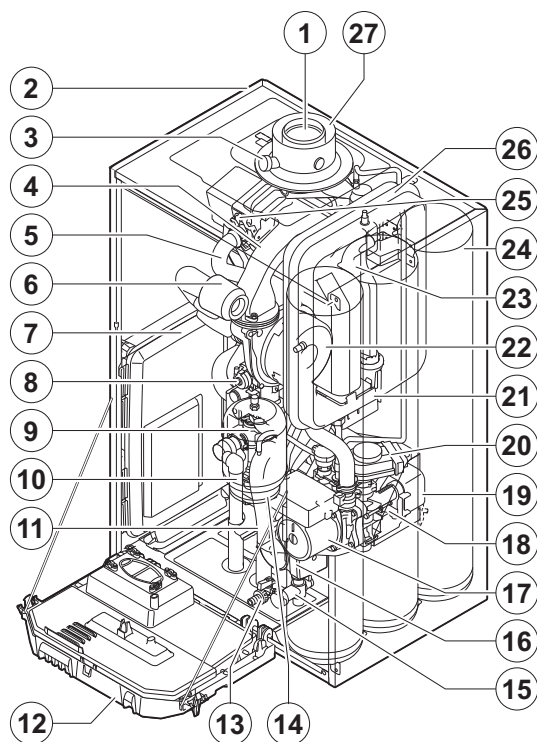

T001961-D

- | | |
|----|---|
| 1 | Tubi evacuazione fumi |
| 2 | Mantello/Camera stagna |
| 3 | Presca di analisi dei fumi |
| 4 | Condotto di miscelazione |
| 5 | Flessibile di mandata |
| 6 | Silenziatore aspirazione |
| 7 | Contenitore per le schede elettroniche di comando |
| 8 | Valvola gas |
| 9 | Blocco idraulico lato mandata |
| 10 | Tubo di scarico della valvola di sicurezza |
| 11 | Sifone |
| 12 | Assieme componenti pannello di comando |
| 13 | Rubinetto di spurgo del bollitore |
| 14 | Vaso espansione circuito riscaldamento (circuito ACS) |
| 15 | Idroblocco bollitore |
| 16 | Circolatore (circuito ACS) |
| 17 | Circolatore (Primario riscaldamento) |
| 18 | Blocco idraulico lato ritorno |
| 19 | Scambiatore a piastre (circuito ACS) |
| 20 | Valvola tre vie |
| 21 | Vasca recupero condensa |
| 22 | Assieme componenti aria/gas |
| 23 | Scambiatore di calore (Primario riscaldamento) |
| 24 | Cisterna del bollitore |
| 25 | Elettrodo di accensione/ionizzazione |
| 26 | Vaso espansione circuito riscaldamento (Primario riscaldamento) |
| 27 | Ingresso dell'aria |

3.3 Assieme componenti pannello di comando

3.3.1. Descrizione dei tasti

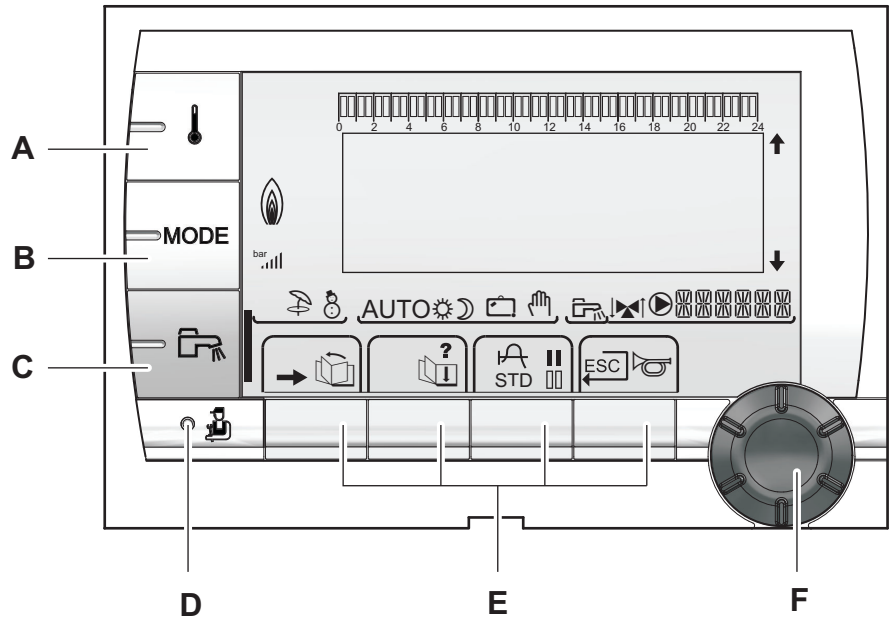



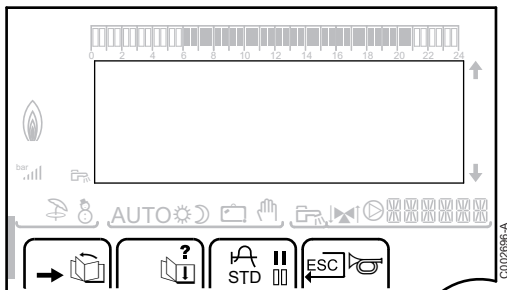

- A** Tasto di regolazione delle temperature (riscaldamento, ACS, piscina)
- B** Tasto di selezione della modalità di funzionamento
- C** Pulsante di impostazione ACS
- D** Tasto di accesso ai parametri riservati al professionista
- E** Tasti con funzione variabile in base alle selezioni
- F** Pulsante rotante di regolazione:
- ▶ Ruotare la manopola per far scorrere i menù o per modificare un valore
 - ▶ Premere sulla manopola per accedere al menù selezionato o per confermare una modifica del valore

3.3.2. Descrizione del display





■ Funzioni dei tasti

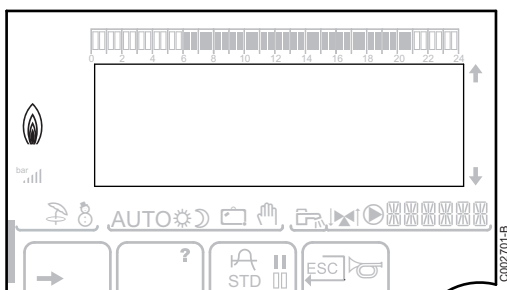

- Accesso ai diversi menù
-  Consente lo scorrimento dei menù
-  Consente lo scorrimento dei parametri
- ? Il simbolo appare quando è disponibile un aiuto
-  Consente di visualizzare la curva del parametro selezionato
- STD** Reinizializzazione dei programmi orari
- ||** Selezione in modalità comfort o selezione dei giorni da programmare
- |||** Selezione in modalità ridotta o deselegione dei giorni da programmare
-  Ritorno al livello precedente
- ESC** Ritorno al livello precedente senza memorizzare le modifiche effettuate
-  Riarmo manuale (RESET)

■ Livello di potenza della fiamma



-  C002705-A Simbolo completo lampeggiante: Il bruciatore parte ma la fiamma non è ancora presente
-  C002704-A Una parte del simbolo lampeggiante: La potenza aumenta
-  C002703-A Simbolo fisso: La potenza richiesta è raggiunta
-  C002702-A Una parte del simbolo lampeggiante: La potenza diminuisce

■ Solare (Se collegato)

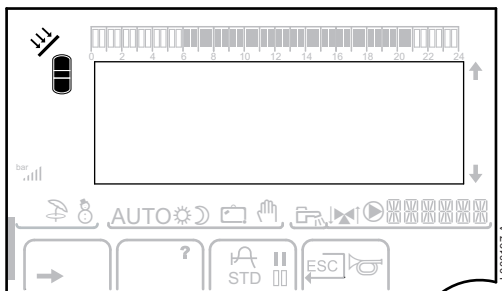

La pompa di carico solare gira



La parte superiore del bollitore è riscaldata in base al relativo setpoint



I 2/3 del bollitore sono riscaldati in base al relativo setpoint



L'intero bollitore è riscaldato in base al setpoint bollitore solare



Il bollitore non è carico - Presenza della regolazione solare

■ Modalità di funzionamento

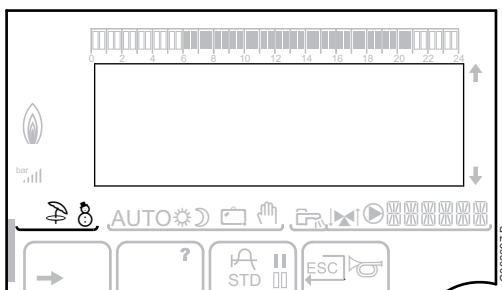

Modalità Estate: Il riscaldamento è interrotto. L'acqua calda sanitaria rimane garantita



Modalità INVERNO: Riscaldamento ed acqua calda sanitaria funzionanti

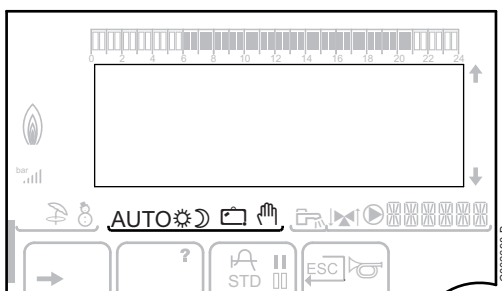

AUTO

Funzionamento in modalità automatica in base alla programmazione oraria



Modalità comfort: L'icona viene visualizzata quando viene attivata la modalità GIORNO (comfort)

- ▶ Simbolo lampeggiante: Richiesta provvisoria
- ▶ Simbolo fisso: Richiesta permanente



Modalità risparmio: L'icona viene visualizzata quando viene attivata la modalità NOTTE (ridotto)

- ▶ Simbolo lampeggiante: Richiesta provvisoria
- ▶ Simbolo fisso: Richiesta permanente



Modalità Vacanze: L'icona viene visualizzata quando viene attivata la modalità VACANZE (antigelo)

- ▶ Simbolo lampeggiante: Modalità Vacanze programmata
- ▶ Simbolo fisso: Modalità vacanze attiva



Modo manuale

■ Pressione dell'impianto

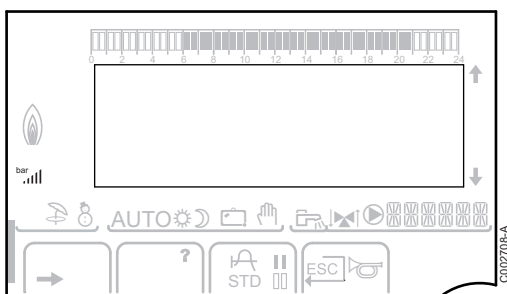

bar

Indicatore di pressione: Il simbolo appare in caso di presenza di un sensore di pressione dell'acqua.

- ▶ Simbolo lampeggiante: La pressione dell'acqua è insufficiente.
- ▶ Simbolo fisso: La pressione dell'acqua è sufficiente.

|||

Livello di pressione dell'acqua

- ▶ . : da 0,9 a 1,1 bar
- ▶ . . : da 1,2 a 1,5 bar
- ▶ . . . : da 1,6 a 1,9 bar
- ▶ : da 2,0 a 2,3 bar
- ▶ : > 2,4 bar

■ Richiesta Acqua Calda Sanitaria

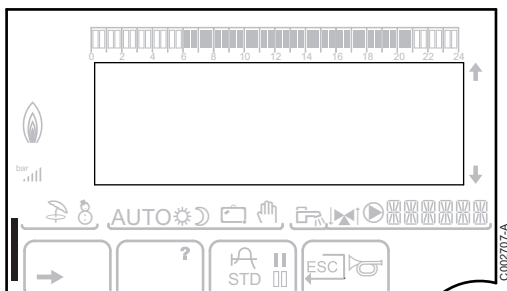

Una barra appare in caso di attivazione di una richiesta di ACS:

- ▶ Barra lampeggiante: Richiesta provvisoria
- ▶ Barra fissa: Richiesta permanente

■ Altre informazioni

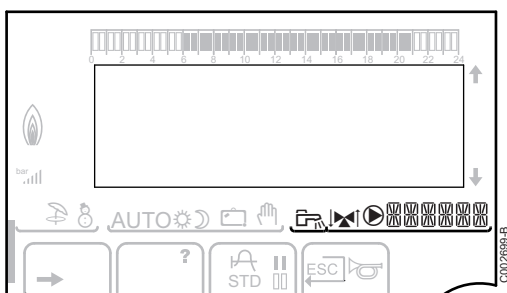

L'icona viene visualizzata quando è in corso la produzione di acqua calda.

Indicatore valvola: Il simbolo appare nel caso di un circuito miscelato con valvola a 3 vie.

- ▶ : La valvola a 3 vie si apre
- ▶ : La valvola a 3 vie si chiude

Il simbolo appare quando la pompa è in funzione.

Nome del circuito con visualizzazione dei parametri.

3.3.3. Navigazione nei menù

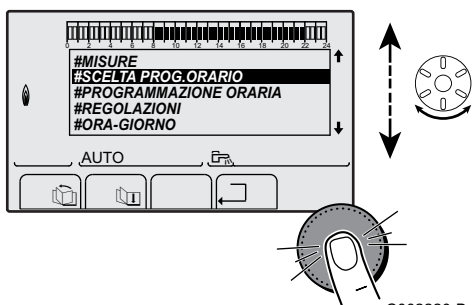

C002220-B-03

1. Per selezionare il menù desiderato, ruotare la manopola.
 2. Per accedere al menù, premere la manopola.
- Per tornare alla schermata precedente, premere il pulsante .

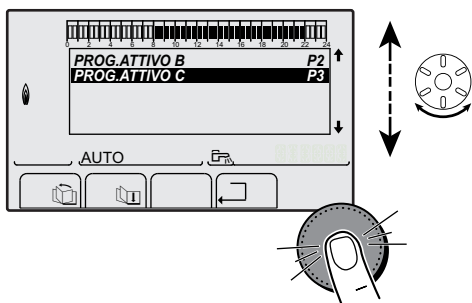

C002221-C-03

3. Per selezionare il parametro desiderato, ruotare la manopola.
 4. Per modificare il parametro, premere la manopola.
- Per tornare alla schermata precedente, premere il pulsante .

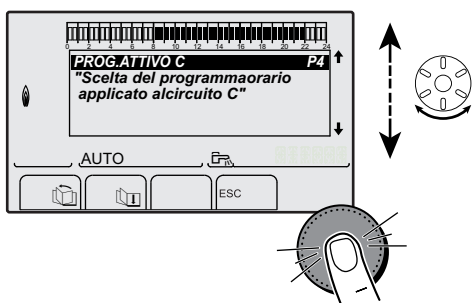

C002222-C-03

5. Per modificare il parametro, girare la manopola.
6. Per confermare, premere la manopola.



Per annullare, premere il tasto **ESC**.

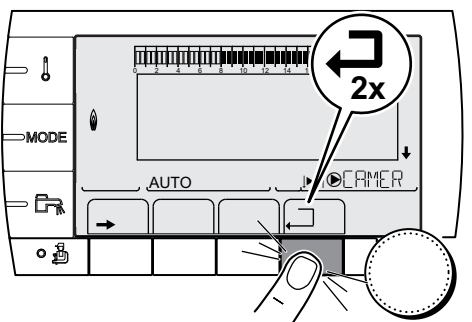

C002224-D-03

7. Per ritornare alla visualizzazione principale, premere 2 volte sul tasto .



E' possibile utilizzare i tasti  e  al posto della manopola.

4 Utilizzo della caldaia

4.1 Messa in funzione della caldaia

1. Controllare la pressione dell'acqua nell'impianto indicata dal livello sul display nel pannello di comando.



Se la pressione idraulica è inferiore a 0,8 bar, si consiglia di aggiungere acqua sino a raggiungere la pressione consigliata. Se necessario, ripristinare la pressione dell'acqua nell'impianto di riscaldamento (pressione idraulica consigliata compresa tra 1,5 e 2,0 bar).

Vedere capitolo: "Riempimento dell'impianto", pagina 27

2. Aprire il rubinetto del gas della caldaia.
3. Dare tensione utilizzando l'interruttore on/off della caldaia.

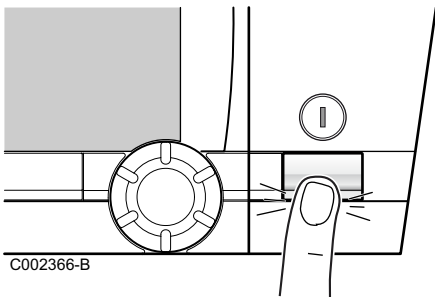

C002366-B

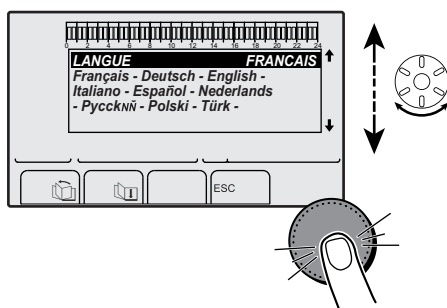

C002286-C

4. Alla prima alimentazione, il menù **#LINGUA** è visualizzato. Selezionare la lingua desiderata ruotando la manopola.
5. Per confermare, premere la manopola. La caldaia comincia un ciclo di sfiato automatico che dura circa 3 minuti che si ripete ad ogni interruzione dell'alimentazione. In caso di anomalia, l'errore viene visualizzato sullo schermo.

4.2 Visualizzazione dei valori misurati

I diversi valori misurati dall'apparecchio sono visualizzati nel menù **#MISURE**.

1. Accedere al livello utente: Premere il tasto →.
2. Selezionare il menù **#MISURE**.



- ▶ Ruotare la manopola per far scorrere i menù o per modificare un valore.
- ▶ Premere sulla manopola per accedere al menù selezionato o per confermare una modifica del valore.

Per una spiegazione rapida sulla navigazione nei menù, consultare il capitolo: "Navigazione nei menù", pagina 15.

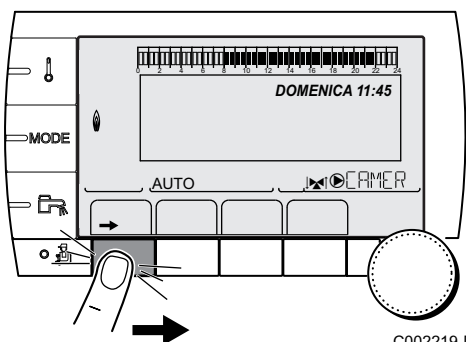

C002219-D-03

Livello utente - Menù #MISURE		
Parametro	Descrizione	Unità
TEMP.ESTERNA	Temperatura esterna	°C
TEMP.AMB.A ⁽¹⁾	Temperatura ambiente del circuito A	°C
TEMP.AMB.B ⁽¹⁾	Temperatura ambiente del circuito B	°C
TEMP.AMB.C ⁽¹⁾	Temperatura ambiente del circuito C	°C
TEMP.CALDAIA	Temperatura dell'acqua nella caldaia	°C
PRESSIONE	Pressione dell'acqua dell'impianto	bar
TEMP.ACS ⁽¹⁾	Temperatura dell'acqua del bollitore ACS	°C
TEMP.ACS.IST. ⁽¹⁾	Temperatura dell'acqua calda istantanea	°C
TEMP. BI ACS ⁽¹⁾	Temperatura dell'acqua nel bollitore puffer	°C
TEMPERATURA AFS	Temperatura dell'acqua fredda sanitaria	°C
TEMP.PISCINA B ⁽¹⁾	Temperatura dell'acqua di piscina del circuito B	°C
TEMP.PISCINA C ⁽¹⁾	Temperatura dell'acqua di piscina del circuito C	°C
TEMP.MAND.B ⁽¹⁾	Temperatura misurata sulla mandata del circuito B	°C
TEMP.MAND.C ⁽¹⁾	Temperatura misurata sulla mandata del circuito C	°C
TEMP. SISTEMA ⁽¹⁾	Temperatura dell'acqua mandata sistema in caso di multigeneratori	°C
T. BOL. BASSO ⁽¹⁾	Temperatura dell'acqua nella parte inferiore del bollitore ACS	°C
TEMP.BOLL.AUS ⁽¹⁾	Temperatura dell'acqua nel secondo bollitore ACS collegato sul circuito AUS	°C
TEMP. BOLLITORE A ⁽¹⁾	Temperatura dell'acqua nel secondo bollitore ACS collegato sul circuito A	°C
T.RITORNO	Temperatura dell'acqua ritorno caldaia	°C
VELOCITÀ VENT.	Velocità del ventilatore	giri/min
POT.IST.CALD.	Potenza istantanea relativa della caldaia (0 %: Bruciatore fermo o funzionante a potenza minima)	%
CORRENTE (µA)	Corrente di ionizzazione	µA
NR.AVVIAM.BRUC	Numeri di avviamento del bruciatore (non azzerabile) Il contatore aumenta di 8 ogni 8 avvii	
ORE FUNZ.BRUC	Numero di ore di funzionamento del bruciatore (non azzerabile) Il contatore aumenta di 2 ogni 2 ore	h
INGR.0-10V ⁽¹⁾	Tensione in ingresso 0-10 V	V
SEQ.	Sequenza della regolazione	
CTRL	Numero versione software	



(1) Il parametro è visualizzato solo per le opzioni, i circuiti e le sonde effettivamente collegate.

4.3 Modifica delle impostazioni

4.3.1. Impostare le temperature richieste

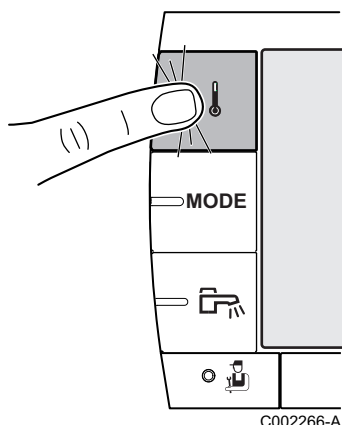
Per impostare le diverse temperature di riscaldamento, ACS o piscina, procedere come di seguito:



1. Premere il tasto .
2. Per selezionare il parametro desiderato, ruotare la manopola.
3. Per modificare il parametro, premere la manopola.
Per tornare alla schermata precedente, premere il pulsante .
4. Per modificare il parametro, girare la manopola.
5. Per confermare, premere la manopola.

 Per annullare, premere il tasto **ESC**.

Menù 			
Parametro	Campo di regolazione	Descrizione	Taratura di fabbrica
TEMP.GIORNO.A	da 5 a 30 °C	Temperatura ambiente desiderata in periodo comfort del circuito A	20 °C
TEMP.NOTTE A	da 5 a 30 °C	Temperatura ambiente desiderata in periodo ridotto del circuito A	16 °C
TEMP.GIORNO.B ⁽¹⁾	da 5 a 30 °C	Temperatura ambiente desiderata in periodo comfort del circuito B	20 °C
TEMP.NOTTE B ⁽¹⁾	da 5 a 30 °C	Temperatura ambiente desiderata in periodo ridotto del circuito B	16 °C
TEMP.GIORNO.C ⁽¹⁾	da 5 a 30 °C	Temperatura ambiente desiderata in periodo comfort del circuito C	20 °C
TEMP.NOTTE C ⁽¹⁾	da 5 a 30 °C	Temperatura ambiente desiderata in periodo ridotto del circuito C	16 °C
TEMP.BOLLITORE ⁽¹⁾	da 40 a 65 °C	Temperatura desiderata dell' acqua calda sanitaria del circuito ACS	55 °C
TEMP.ACS.NOT ⁽¹⁾⁽²⁾	da 10 a 80 °C	Temperatura nominale bollitore in programma notte	10 °C
TEMP.BOLL.AUS ⁽¹⁾	da 10 a 80 °C	Temperatura desiderata dell'acqua calda sanitaria del circuito ausiliario	55 °C
T.BOLLITORE.AUS.NOTTE ⁽¹⁾⁽²⁾	da 10 a 80 °C	Temperatura nominale bollitore in programma notte	10 °C
TEMP. BOLLITORE A ⁽¹⁾	da 10 a 80 °C	Temperatura desiderata dell'acqua calda sanitaria del circuito A	55 °C
T.BOLLIT.A.NOTTE ⁽¹⁾⁽²⁾	da 10 a 80 °C	Temperatura nominale bollitore in programma notte	10 °C
TEMP.PISCINA B ⁽¹⁾	da 5 a 39 °C	Temperatura desiderata per la piscina B	20 °C
TEMP.PISCINA C ⁽¹⁾	da 5 a 39 °C	Temperatura desiderata per la piscina C	20 °C

(1) Il parametro è visualizzato solo per le opzioni, i circuiti e le sonde effettivamente collegate.
 (2) Il parametro è visualizzato solo se **IMPIANTO** è impostato su **ESTESO**

4.3.2. Selezionare la modalità di funzionamento

Per selezionare una modalità di funzionamento, procedere come di seguito:

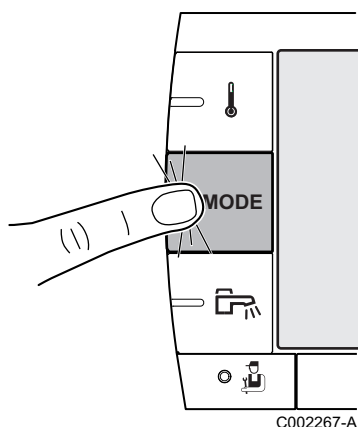

1. Premere il tasto **MODE**.
2. Per selezionare il parametro desiderato, ruotare la manopola.
3. Per modificare il parametro, premere la manopola.
Per tornare alla schermata precedente, premere il pulsante □.
4. Per modificare il parametro, girare la manopola.
5. Per confermare, premere la manopola.



Per annullare, premere il tasto **ESC**.



Menù MODE			
Parametro	Campo di regolazione	Descrizione	Taratura di fabbrica
AUTOMATICO		Le fasce comfort sono determinate in base al programma orario.	
GIOR	7/7, xx:xx	La modalità comfort è forzata fino all'ora indicata o in maniera permanente (7/7).	Ora corrente + 1 ora
NOTTE	7/7, xx:xx	La modalità ridotta è forzata fino all'ora indicata o in maniera permanente (7/7).	Ora corrente + 1 ora
ANTIGEL	7/7, da 1 a 365	La modalità antigelo è attiva su tutti i circuiti della caldaia. Numero di giorni di vacanza: xx ⁽¹⁾ Arresto riscaldamento: xx:xx ⁽¹⁾ Riavvio: xx:xx ⁽¹⁾	Data odierna + 1 giorno
ESTATE		Il riscaldamento è interrotto. L'acqua calda sanitaria rimane garantita.	
MANUALE		Il generatore funziona in base alle impostazioni prescritte. Tutte le pompe sono attive. Possibilità di regolazione ruotando semplicemente la manopola.	
FORZARE AUTO ⁽²⁾	SI / NO	Si cambia il modo di funzionamento nel comando a distanza (opzione). Pe forzare tutti i circuiti in modalità AUTOMATICO , selezionare SI .	

(1) I giorni di inizio e fine e il numero di giorni sono calcolati gli uni rispetto agli altri.
(2) Il parametro compare solo se è collegata una sonda ambiente.

4.3.3. Forzare la produzione di acqua calda sanitaria

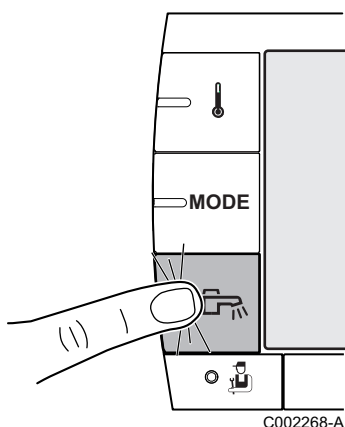
Per forzare la produzione di acqua calda sanitaria, procedere come di seguito:



1. Premere il tasto .
2. Per selezionare il parametro desiderato, ruotare la manopola.
3. Per modificare il parametro, premere la manopola.
Per tornare alla schermata precedente, premere il pulsante .
4. Per modificare il parametro, girare la manopola.
5. Per confermare, premere la manopola.



Per annullare, premere il tasto **ESC**.

Menù 		
Parametro	Descrizione	Taratura di fabbrica
AUTOMATICO	I periodi comfort acqua calda sanitaria sono determinate in base al programma orario.	
COMFORT	La modalità comfort acqua calda sanitaria è forzata fino all'ora indicata o in maniera permanente (7/7).	Ora corrente + 1 ora

4.3.4. Regolare il contrasto e l'illuminazione dello schermo

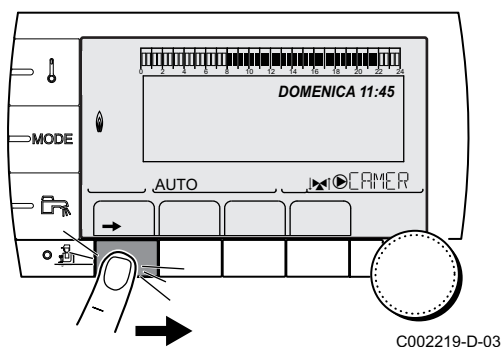

1. Accedere al livello utente: Premere il tasto .
2. Selezionare il menù **#REGOLAZIONI**.



- ▶ Ruotare la manopola per far scorrere i menù o per modificare un valore.
 - ▶ Premere sulla manopola per accedere al menù selezionato o per confermare una modifica del valore.
-  Per una spiegazione rapida sulla navigazione nei menù, consultare il capitolo: "Navigazione nei menù", pagina 15.

3. Regolare i seguenti parametri:

Livello utente - Menù #REGOLAZIONI				
Parametro	Campo di regolazione	Descrizione	Taratura di fabbrica	Regolazioni cliente
CONTR.DISPLAY		Regolazione del contrasto del display.		
ILLUMINAZ	COMFORT	Il display è acceso in maniera continua di giorno.	ECON	
	ECON	Il display si accende per 2 minuti ad ogni pressione.		

4.3.5. Impostazione della data e dell'ora

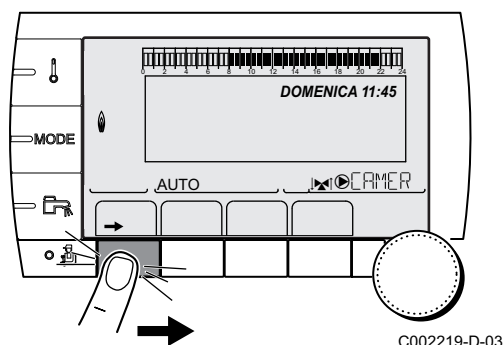

C002219-D-03

1. Accedere al livello utente: Premere il tasto →.
2. Selezionare il menù **#ORA - GIORNO**.



- ▶ Ruotare la manopola per far scorrere i menù o per modificare un valore.
- ▶ Premere sulla manopola per accedere al menù selezionato o per confermare una modifica del valore.



Per una spiegazione rapida sulla navigazione nei menù, consultare il capitolo: "Navigazione nei menù", pagina 15.

3. Regolare i seguenti parametri:

Livello utente - Menù #ORA - GIORNO (1)				
Parametro	Campo di regolazione	Descrizione	Taratura di fabbrica	Regolazioni cliente
ORE	da 0 a 23	Regolazione delle ore		
MINUTI	da 0 a 59	Regolazione dei minuti		
GIOR	Da Lunedì a Domenica	Regolazione del giorno della settimana		
DATA	da 1 a 31	Regolazione della data		
MESE	Da Gennaio a Dicembre	Regolazione del mese		
ANNO	da 2008 a 2099	Regolazione dell'anno		
ORA ESTA.:	AUTO	passaggio automatico all'ora legale l'ultima domenica di marzo e all'ora solare l'ultima domenica di ottobre.	AUTO	
	MAN	per i paesi in cui il cambio dell'ora avviene in date diverse o non è in vigore.		

(1) Secondo la configurazione

4.3.6. Selezionare un programma orario

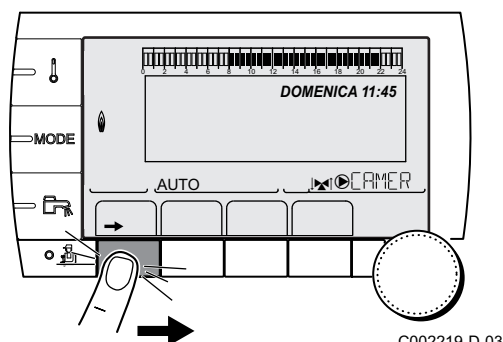

C002219-D-03

1. Accedere al livello utente: Premere il tasto →.
2. Selezionare il menù **#SCELTA PROG.ORARIO**.



- ▶ Ruotare la manopola per far scorrere i menù o per modificare un valore.
- ▶ Premere sulla manopola per accedere al menù selezionato o per confermare una modifica del valore.



Per una spiegazione rapida sulla navigazione nei menù, consultare il capitolo: "Navigazione nei menù", pagina 15.

3. Selezionare il parametro desiderato.
4. Assegnare al circuito il programma orario desiderato (da P1 a P4) mediante la manopola.

Livello utente - Menù #SCELTA PROG.ORARIO		
Parametro	Campo di regolazione	Descrizione
PROG.ATTIVO A	P1 / P2 / P3 / P4	programma comfort attivo (Circuito A)
PROG.ATTIVO B	P1 / P2 / P3 / P4	programma comfort attivo (Circuito B)
PROG.ATTIVO C	P1 / P2 / P3 / P4	programma comfort attivo (Circuito C)

4.3.7. Personalizzazione di un programma orario

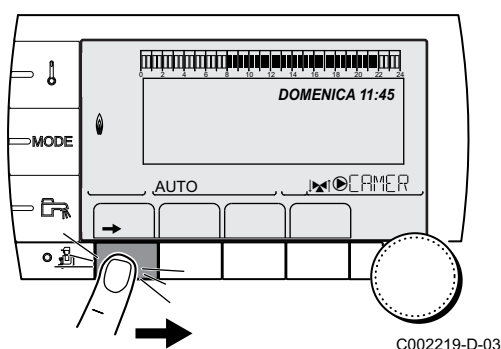

1. Accedere al livello utente: Premere il tasto →.
2. Selezionare il menù #PROGRAMMAZIONE ORARIA.

- i**
- ▶ Ruotare la manopola per far scorrere i menù o per modificare un valore.
 - ▶ Premere sulla manopola per accedere al menù selezionato o per confermare una modifica del valore.

Per una spiegazione rapida sulla navigazione nei menù, consultare il capitolo: "Navigazione nei menù", pagina 15.

3. Selezionare il parametro desiderato.

Livello utente - Menù #PROGRAMMAZIONE ORARIA		
Parametro	Programma orario	Descrizione
PROGR. ORARIO A	PROG P2 A PROG P3 A PROG P4 A	Programma orario del circuito A
PROGR. ORARIO B	PROG P2 B PROG P3 B PROG P4 B	Programma orario del circuito B
PROGR. ORARIO C	PROG P2 C PROG P3 C PROG P4 C	Programma orario del circuito C
PROGR. ORARIO ACS		Programma orario del circuito ACS
PROGR. ORARIO AUS		Programma orario del circuito ausiliario

4. Selezionare il programma orario da modificare.
5. **Selezionare i giorni in base ai quali si desidera modificare il programma orario:**
Ruotare la manopola verso sinistra fino al giorno desiderato.
Per confermare, premere la manopola.

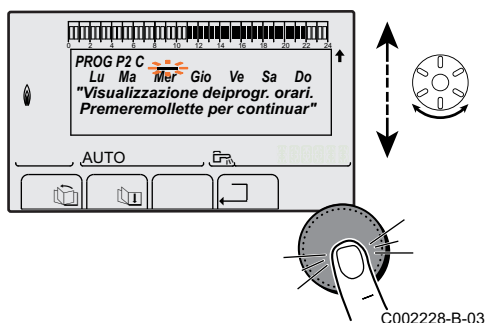

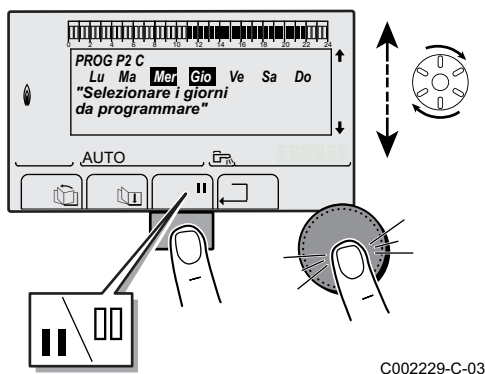

6. **||** : **Selezione dei giorni**
Premere sul tasto **||** / **|||** fino a visualizzare il simbolo **||**.
Ruotare la manopola verso destra per selezionare il (o i) giorno(i) desiderato(i).
- |||** : **Deselezione dei giorni**
Premere sul tasto **||** / **|||** fino a visualizzare il simbolo **|||**.
Ruotare la manopola verso destra per deselezionare il (o i) giorno(i) desiderato(i).
7. In caso di selezione dei giorni desiderati per il programma, confermare premendo la manopola.

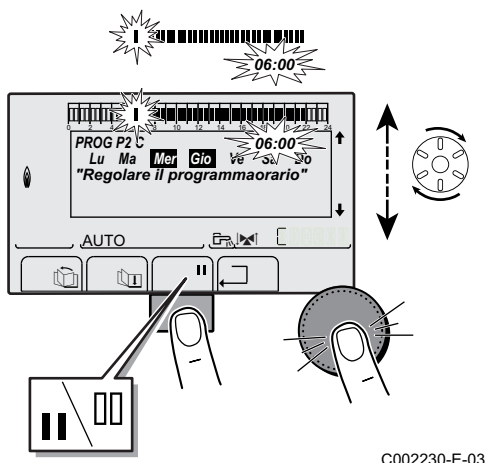

8. **Definire le fasce orarie per la modalità comfort e la modalità ridotta:**
Ruotare la manopola regolabile verso sinistra fino a quando **0:00** non sarà visualizzato. Il primo segmento della barra grafica del programma orario lampeggia.
9. **||** : **Selezione in modalità comfort**
Premere sul tasto **||** / **|||** fino a visualizzare il simbolo **||**.
Per selezionare un intervallo orario comfort, ruotare la manopola regolabile verso destra.
- |||** : **Selezione in modalità ridotta**
Premere sul tasto **||** / **|||** fino a visualizzare il simbolo **|||**.
Per selezionare un intervallo orario in modalità ridotta, ruotare la manopola regolabile verso destra.
10. In caso di selezione delle ore del menu comfort, confermare premendo la manopola.

Livello utente - Menù #PROGRAMMAZIONE ORARIA					
	Giorno	Periodi diurni / Riscaldamento autorizzato:			
		P1	P2	P3	P4
PROGR. ORARIO A	Lunedì	da 6:00 a 22:00			
	Martedì	da 6:00 a 22:00			
	Mercoledì	da 6:00 a 22:00			
	Giovedì	da 6:00 a 22:00			
	Venerdì	da 6:00 a 22:00			
	Sabato	da 6:00 a 22:00			
	Domenica	da 6:00 a 22:00			
PROGR. ORARIO B	Lunedì	da 6:00 a 22:00			
	Martedì	da 6:00 a 22:00			
	Mercoledì	da 6:00 a 22:00			
	Giovedì	da 6:00 a 22:00			
	Venerdì	da 6:00 a 22:00			
	Sabato	da 6:00 a 22:00			
	Domenica	da 6:00 a 22:00			
PROGR. ORARIO C	Lunedì	da 6:00 a 22:00			
	Martedì	da 6:00 a 22:00			
	Mercoledì	da 6:00 a 22:00			
	Giovedì	da 6:00 a 22:00			
	Venerdì	da 6:00 a 22:00			
	Sabato	da 6:00 a 22:00			
	Domenica	da 6:00 a 22:00			

Livello utente - Menù #PROGRAMMAZIONE ORARIA					
	Giorno	Periodi diurni / Riscaldamento autorizzato:			
		P1 _____	P2 _____	P3 _____	P4 _____
PROGR. ORARIO ACS	Lunedì				
	Martedì				
	Mercoledì				
	Giovedì				
	Venerdì				
	Sabato				
	Domenica				
PROGR. ORARIO AUS	Lunedì				
	Martedì				
	Mercoledì				
	Giovedì				
	Venerdì				
	Sabato				
	Domenica				

4.4 Arresto dell'impianto



ATTENZIONE

Non accendere l'apparecchio. Nel caso in cui il sistema di riscaldamento non venga utilizzato per un lungo periodo, si consiglia di attivare la modalità **ANTIGEL** (per beneficiare della funzione antibloccaggio della pompa riscaldamento).

4.5 Protezione antigelo

Nel caso in cui la temperatura dell'acqua di riscaldamento nella caldaia si abbassi troppo, si avvia la funzione antigelo integrata nella caldaia. Questa protezione funziona come segue:

- ▶ In caso di temperatura dell'acqua inferiore a 7°C, il circolatore entra in funzione.
- ▶ Se la temperatura dell'acqua è inferiore a 4°C, la caldaia si avvia.
- ▶ Se la temperatura dell'acqua supera i 10°C, la caldaia si arresta ed il circolatore continua a girare per un breve periodo.
- ▶ Se la temperatura dell'acqua nel bollitore puffer è inferiore a 7 °C, questa viene riscaldata al suo valore richiesto.

**ATTENZIONE**

- ▶ La protezione antigelo non funziona se l'apparecchio è stato disinserito.
- ▶ La protezione della caldaia riguarda esclusivamente la caldaia e non l'intero impianto. Per proteggere l'impianto, regolare l'apparecchio in modalità **ANTIGEL**.

La modalità **ANTIGEL** protegge:

- ▶ L'impianto se la temperatura esterna è inferiore a 3 °C (regolazione di fabbrica).
- ▶ L'ambiente se un comando a distanza è collegato e se la temperatura ambiente è inferiore a 6 °C (regolazione di fabbrica).
- ▶ Il bollitore di acqua calda sanitaria se la temperatura del bollitore è inferiore a 4 °C (l'acqua viene riscaldata a 10 °C).

Per configurare la modalità antigelo:  Vedere capitolo: "Selezionare la modalità di funzionamento", pagina 19.

5 Controllo e manutenzione

5.1 Prescrizioni generali

La caldaia non necessita di una manutenzione complessa. Tuttavia, si consiglia di far ispezionare la caldaia e di assicurare la corretta manutenzione ad intervalli periodici.

- ▶ La manutenzione e la pulizia della caldaia devono essere effettuate almeno una volta all'anno da un tecnico qualificato.
- ▶ Eseguire una pulizia **almeno una volta all'anno** o più, a seconda della normativa nazionale in vigore.



ATTENZIONE

- ▶ Le operazioni di manutenzione devono essere eseguite da un professionista qualificato.
- ▶ Si consiglia di sottoscrivere un contratto di manutenzione.
- ▶ Utilizzare soltanto pezzi di ricambio originali..
- ▶ Verificare che i condotti e le canne fumarie siano correttamente collegate, in buone condizioni e non ostruite.
- ▶ Non modificare o tappare l'uscita(e) delle condense.
- ▶ Se è installato un sistema di neutralizzazione della condensa, rispettare le prescrizioni di pulizia e manutenzione della scheda fornita con questo impianto.

La caldaia mostra un messaggio in caso di necessità di intervento di manutenzione.

1. In caso di visualizzazione del messaggio **MANUT**, premere su ? per visualizzare il numero di telefono dell'installatore (Solo se l'installatore a suggerito questo parametro).
2. Contattare l'assistenza.
3. Effettuare ispezioni e manutenzioni necessarie da un professionista qualificato.

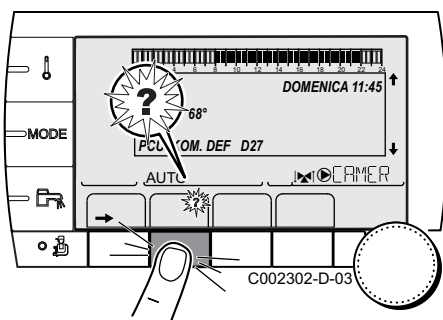

5.2 Verifiche periodiche

- ▶ Verificare la pressione dell'acqua nell'impianto.



Se la pressione idraulica è inferiore a 0,8 bar, si consiglia di aggiungere acqua sino a raggiungere la pressione consigliata. Se necessario, ripristinare la pressione dell'acqua nell'impianto di riscaldamento (pressione idraulica consigliata compresa tra 1,5 e 2,0 bar).

Vedere capitolo: "Riempimento dell'impianto", pagina 27.



T001507-B

- ▶ Verificare visivamente la presenza di eventuali perdite d'acqua.

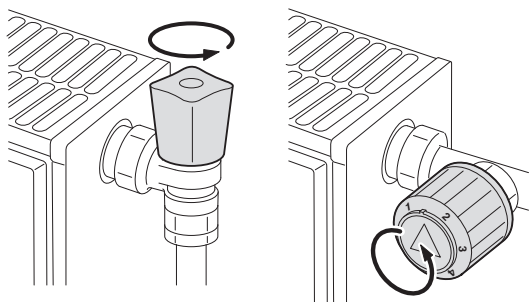

- ▶ Aprire e chiudere le valvole dei radiatori varie volte all'anno (in questo modo si evita che le valvole si blocchino).
- ▶ Pulire l'esterno della caldaia con un panno umido e con un detergente delicato.

**ATTENZIONE**

Solo un professionista qualificato è abilitato alla pulizia dell'interno della caldaia.

5.3 Riempimento dell'impianto

1. Controllare la pressione dell'acqua nell'impianto indicata dal livello sul display nel pannello di comando.



Se la pressione idraulica è inferiore a 0,8 bar, si consiglia di aggiungere acqua sino a raggiungere la pressione consigliata. Se necessario, ripristinare la pressione dell'acqua nell'impianto di riscaldamento (pressione idraulica consigliata compresa tra 1,5 e 2,0 bar).

2. Aprire le valvole di tutti i radiatori collegati al sistema di riscaldamento.

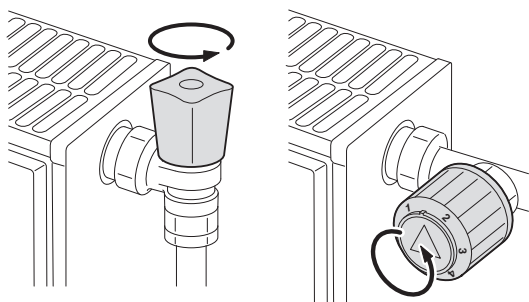

T000181-B

3. Regolare il riscaldamento sulla più bassa temperatura possibile.
4. Attendere che la temperatura scenda al di sotto di 40 °C e che i radiatori siano freddi prima di riempire il riscaldamento centralizzato.

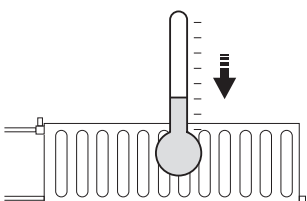

T000185-A

5. Aprire i rubinetti di entrata acqua fredda e mandata riscaldamento.

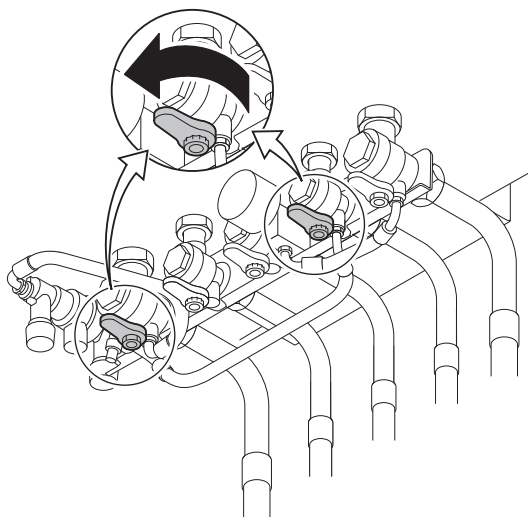

T001620-A

6. Aprire i rubinetti del disconnettore.

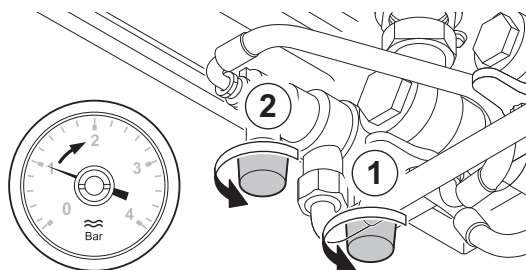

T001618-A

7. Quando il manometro indica una pressione di 2 bar, richiudere il rubinetto di carico.

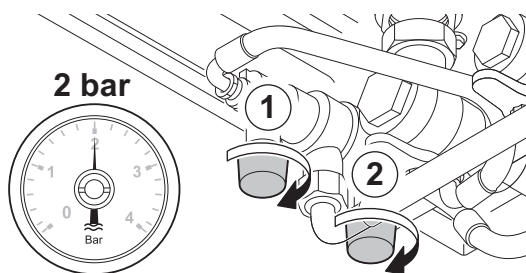

T001619-A

- i** Quando si aggiunge l'acqua, l'aria penetra all'interno dell'impianto di riscaldamento. Disareare l'impianto. Dopo lo sfiato, la pressione idraulica può nuovamente raggiungere il livello richiesto. Controllare la pressione dell'acqua nell'impianto di riscaldamento. Se la pressione idraulica è inferiore a 0,8 bar, si consiglia di aggiungere acqua sino a raggiungere la pressione consigliata.

8. Dopo aver riempito l'impianto, rimettere in funzione la caldaia.

- i** Per ottenere una pressione idraulica adeguata dovrebbe essere sufficiente riempire e spurgare l'impianto 2 volte l'anno. Qualora fosse necessario introdurre spesso acqua nell'impianto, contattare l'installatore.

5.4 Spurgo del riscaldamento

È indispensabile sfiatare l'eventuale aria presente nel bollitore, nei condotti o nella rubinetteria per evitare rumori fastidiosi che possono prodursi in fase di riscaldamento o di prelievo dell'acqua. Per fare ciò, procedere come segue:

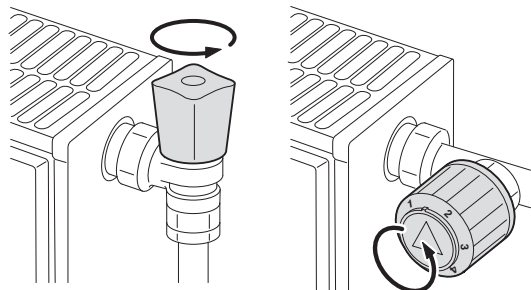

T000181-B

1. Aprire le valvole di tutti i radiatori collegati al sistema di riscaldamento.

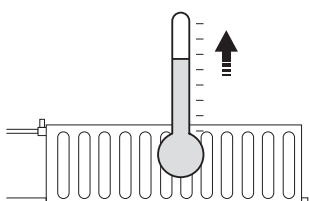

T000184-A

2. Regolare la temperatura di riscaldamento sulla temperatura più elevata possibile.
3. Attendere che i radiatori siano caldi.

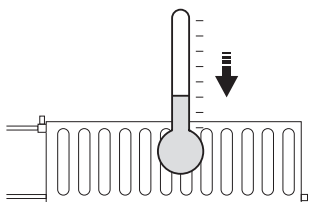

T000185-A

4. Spegner la caldaia.
5. Attendere circa 10 minuti, fino a quando i radiatori diventino freddi.

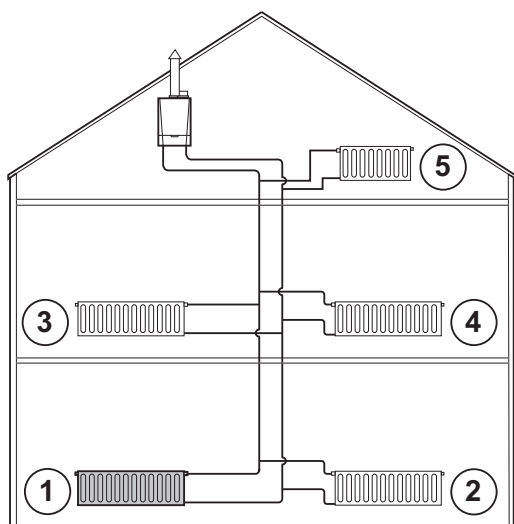

T000854-A

6. Sfiatare i radiatori. Iniziare dai piani inferiori.

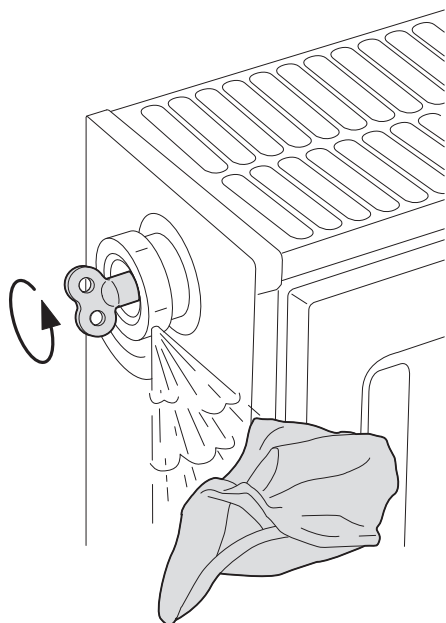

T000217-A

7. Aprire il raccordo di spurgo con la chiave di spurgo fornita tenendo un panno appoggiato al raccordo.

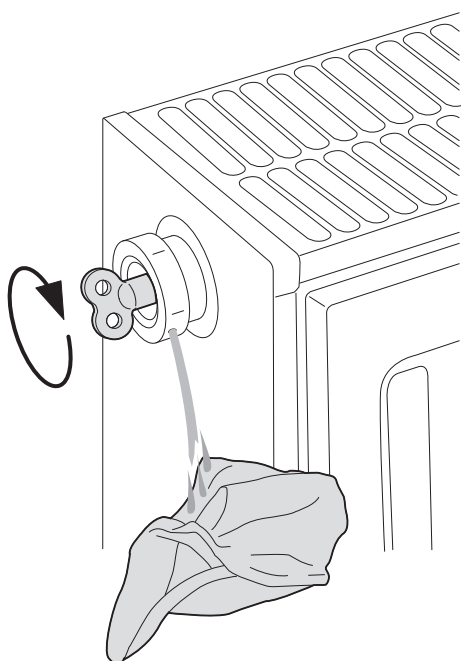

T000218-A

8. Attendere fino alla fuoriuscita dell'acqua dalla valvola di spurgo, quindi chiudere il raccordo di spurgo.



ATTENZIONE

L'acqua potrebbe essere ancora calda.

9. Accendere la caldaia. Un ciclo di spurgo della durata di 3 minuti viene avviato automaticamente.
10. Dopo lo spurgo, verificare che la pressione dell'impianto sia ancora sufficiente.



Se la pressione idraulica è inferiore a 0,8 bar, si consiglia di aggiungere acqua sino a raggiungere la pressione consigliata. Se necessario, ripristinare la pressione dell'acqua nell'impianto di riscaldamento (pressione idraulica consigliata compresa tra 1,5 e 2,0 bar).

 Vedere capitolo: "Riempimento dell'impianto", pagina 27

11. Regolare la temperatura di riscaldamento.

5.5 Svuotamento dell'impianto

In caso di sostituzione dei radiatori, forte perdita d'acqua e rischio di gelo, può essere necessario svuotare l'impianto di riscaldamento dell'acqua presente al suo interno. Per fare ciò, procedere come segue:

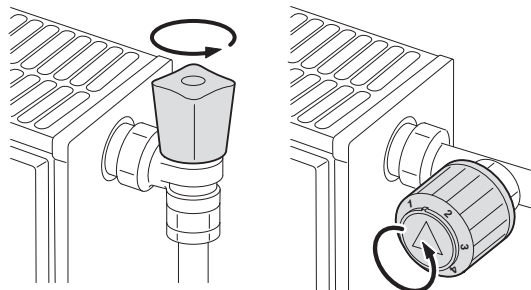

T000181-B

1. Aprire le valvole di tutti i radiatori collegati al sistema di riscaldamento.

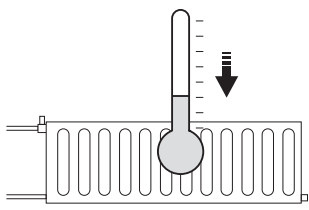

T000185-A

2. Interrompere l'alimentazione elettrica della caldaia.
3. Attendere circa 10 minuti, fino a quando i radiatori diventino freddi.

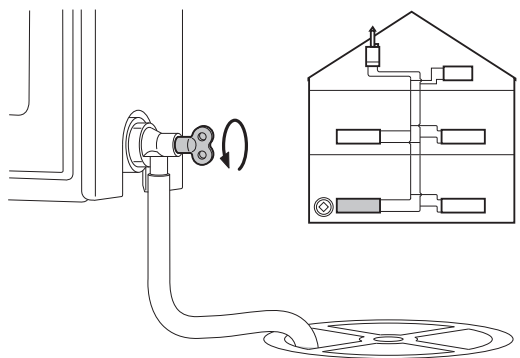

T000858-A

4. Collegare un flessibile di scarico sulla presa situata al livello più basso. Posizionare l'estremità del flessibile in un pozzo di smaltimento o in un luogo in cui l'acqua del rubinetto scaricata non possa far danni.
5. Aprire il rubinetto di riempimento/svuotamento dell'impianto di riscaldamento. Spurgare l'impianto.



AVVERTENZA

L'acqua potrebbe essere ancora calda.

6. Quando l'acqua non fuoriesce più dalla presa di scarico, richiudere il rubinetto di scarico.

6 In caso di cattivo funzionamento

6.1 Anti pendolamento

Quando la caldaia è in modalità di funzionamento Anti pendolamento, il simbolo ? lampeggia.

1. Premere il tasto "?".
Compare il messaggio **Funzionamento attivato al raggiungimento della temperatura richiesta.**



Non si tratta di un messaggio di errore, bensì di un'informazione.

6.2 Messaggi (Codice di tipo Bxx o Mxx)

In caso di anomalia, il quadro di comando mostra un messaggio e relativo codice.

1. Attenzione al codice visualizzato.
Il codice è importante per individuare la corretta anomalia e per un'eventuale assistenza tecnica.
2. Spegner e riaccendere la caldaia.
La caldaia torna automaticamente in funzione non appena viene risolta la causa del blocco.
3. Se il codice viene nuovamente visualizzato, risolvere il problema seguendo le istruzioni nella tabella seguente:

Codice	Messaggi	Descrizione	Verifica / soluzione
B00	BL.CRC.PSU	La scheda elettronica PSU è configurata male	Errore dei parametri della scheda elettronica PSU ▶ Contattare il tecnico che si occupa della manutenzione dell'apparecchio
B01	BL.MAX CALD	Superata la temperatura di mandata massima	La portata di acqua nell'impianto è insufficiente ▶ Controllare la circolazione (direzione, pompa, valvole)
B02	BL.DERIV CALD	L'incremento della temperatura di mandata ha superato il limite massimo	La portata di acqua nell'impianto è insufficiente ▶ Controllare la circolazione (direzione, pompa, valvole) ▶ Controllare la pressione dell'acqua
			Errore dalla sonda ▶ Contattare il tecnico che si occupa della manutenzione dell'apparecchio
B07	BL.DT DEP RITOR.	Differenza massima tra la temperatura di mandata e di ritorno superata	La portata di acqua nell'impianto è insufficiente ▶ Controllare la circolazione (direzione, pompa, valvole) ▶ Controllare la pressione dell'acqua
			Errore dalla sonda ▶ Contattare il tecnico che si occupa della manutenzione dell'apparecchio

Codice	Messaggi	Descrizione	Verifica / soluzione
B08	BL.RL APE	L'ingresso RL sulla morsettiera della scheda elettronica PCU è aperto	Errore parametro ▶ Contattare il tecnico che si occupa della manutenzione dell'apparecchio
			Collegamento errato ▶ Contattare il tecnico che si occupa della manutenzione dell'apparecchio
B09	BL.INV. L/N	▶ Contattare il tecnico che si occupa della manutenzione dell'apparecchio	
B10 B11	BL.INGRESSO BL APE.	L'ingresso BL sulla morsettiera della scheda elettronica PCU è aperto	Il contatto collegato sull'ingresso BL è aperto ▶ Contattare il tecnico che si occupa della manutenzione dell'apparecchio
			Errore parametro ▶ Contattare il tecnico che si occupa della manutenzione dell'apparecchio
			Collegamento errato ▶ Contattare il tecnico che si occupa della manutenzione dell'apparecchio
B13	BL.COM.PCU BL.COM PCU-D4	Errore di comunicazione con la scheda elettronica SCU	Collegamento errato ▶ Contattare il tecnico che si occupa della manutenzione dell'apparecchio
			Scheda elettronica SCU non installata sulla caldaia ▶ Contattare il tecnico che si occupa della manutenzione dell'apparecchio
B14	BL.MANC.ACQUA	La pressione dell'acqua è inferiore a 0,8 bar	Assenza d'acqua nel circuito ▶ Rabboccare l'acqua nell'impianto
B15	BL.PRESS.GAS	Pressione gas troppo debole	Taratura sbagliata del pressostato gas sulla scheda elettronica SCU ▶ Verificare che il rubinetto del gas sia aperto completamente ▶ Contattare il tecnico che si occupa della manutenzione dell'apparecchio
B16	BL.CATTIVO SU	la scheda elettronica SU non è riconosciuta	Scheda elettronica SU inadatta per la caldaia in uso ▶ Contattare il tecnico che si occupa della manutenzione dell'apparecchio
B17	BL.DIF.PCU	I parametri memorizzati sulla scheda elettronica PCU sono stati modificati	Errore dei parametri della scheda elettronica PCU ▶ Contattare il tecnico che si occupa della manutenzione dell'apparecchio
B18	BL.CATTIVO PSU	la scheda elettronica PSU non è riconosciuta	Scheda elettronica PSU inadatta per la caldaia in uso ▶ Contattare il tecnico che si occupa della manutenzione dell'apparecchio
B19	BL.NO CONFIG	La caldaia non è configurata	La scheda elettronica PSU è stata sostituita ▶ Contattare il tecnico che si occupa della manutenzione dell'apparecchio
B21	BL. COM SU	Errore di comunicazione tra le schede elettroniche PCU e SU	Collegamento errato ▶ Contattare il tecnico che si occupa della manutenzione dell'apparecchio
B22	BL.SCOMP.FIAM	Scomparsa della fiamma durante il funzionamento	Nessuna corrente di ionizzazione ▶ Verificare che il rubinetto del gas sia aperto completamente ▶ Contattare il tecnico che si occupa della manutenzione dell'apparecchio
B25	BL.DIF SU	Errore interno della scheda elettronica SU	▶ Contattare il tecnico che si occupa della manutenzione dell'apparecchio

Codice	Messaggi	Descrizione	Verifica / soluzione
B26	BL.S.BOLL	La sonda del bollitore ACS è scollegata o in cortocircuito	► Contattare il tecnico che si occupa della manutenzione dell'apparecchio
B27	BL.ACS INST	La sonda all'uscita dello scambiatore a piastre è scollegata o in cortocircuito	► Contattare il tecnico che si occupa della manutenzione dell'apparecchio
M04	MANUT	Richiesta manutenzione	La data programmata per la manutenzione è stata raggiunta ► Se il simbolo ? lampeggia, premere il tasto ?. Visualizzazione delle coordinate dell'installatore. ► Contattare il tecnico che si occupa della manutenzione dell'apparecchio
M05	MANUT A	Richiesta manutenzione A, B o C	La data programmata per la manutenzione è stata raggiunta ► Se il simbolo ? lampeggia, premere il tasto ?. Visualizzazione delle coordinate dell'installatore. ► Contattare il tecnico che si occupa della manutenzione dell'apparecchio
M06	MANUT B		
M07	MANUT C		
M20	PREVENTIL	È in corso un ciclo di spurgo della caldaia	Messa in tensione della caldaia ► Attendere 3 minuti
	ESSI.MASS.B XX GIORNI	L'essiccazione del massetto è in corso XX GIORNI = Numero di giorni restanti di essiccazione massetto.	Essiccazione massetto in corso. Il riscaldamento dei circuiti non interessati è spento. ► Contattare il tecnico che si occupa della manutenzione dell'apparecchio
	ESSI.MASS.C XX GIORNI		
	ESSI.MASS.B+C XX GIORNI		
M23	CAMBIO SONDA EST	La sonda esterna è difettosa.	Cambiare la sonda esterna radio.
M30	BL.COM.MODBUS	Assenza di comunicazione con la regolazione master MODBUS.	Contattare il tecnico che si occupa della manutenzione dell'apparecchio.
M31	BL.RETE SISTEMA	Errata configurazione del rete MODBUS.	Contattare il tecnico che si occupa della manutenzione dell'apparecchio.
	ARRESTO N XX	L'arresto è attivo XX = Numero dell'arresto attivo	Arresto in corso. I circuiti selezionati per questo arresto sono in modalità Antigelo per il periodo prescelto.

6.3 Difetti (Codice di tipo Lxx o Dxx)

In caso di difetto di funzionamento, il quadro di comando lampeggia e mostra un messaggio di errore e relativo codice.

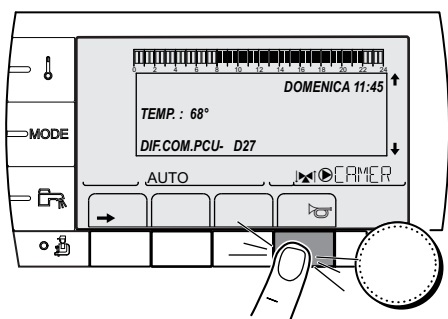

C002604-A-03

1. Attenzione al codice visualizzato.
Il codice è importante per individuare la corretta anomalia e per un'eventuale assistenza tecnica.
2. Premere il tasto . In caso di ulteriore visualizzazione del codice, spegnere e riaccendere la caldaia.

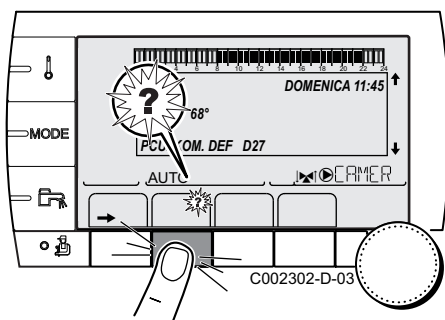



3. Premere il tasto ?. Seguire le indicazioni visualizzate per risolvere il problema.
4. Consultare il significato dei codici nella tabella seguente:

Codice	Difetti	Origine del difetto	Descrizione	Verifica / soluzione
L00	ERR.PSU	PCU	Scheda elettronica PSU non collegata	Collegamento errato Scheda elettronica PSU difettosa ▶ Contattare il tecnico che si occupa della manutenzione dell'apparecchio
L01	ERR.PARAM.PSU	PCU	I parametri di sicurezza non sono corretti	Collegamento errato Scheda elettronica PSU difettosa ▶ Contattare il tecnico che si occupa della manutenzione dell'apparecchio
L02	ERR.S.MANDATA	PCU	La sonda mandata caldaia si trova in corto circuito	Collegamento errato Guasto della sonda ▶ Contattare il tecnico che si occupa della manutenzione dell'apparecchio
L03	ERR.S.MANDATA	PCU	La sonda mandata caldaia è interrotta (circuito aperto)	Collegamento errato Guasto della sonda ▶ Contattare il tecnico che si occupa della manutenzione dell'apparecchio
L04	ERR.S.MANDATA	PCU	Temperatura della caldaia troppo bassa	Collegamento errato Guasto della sonda ▶ Contattare il tecnico che si occupa della manutenzione dell'apparecchio
				Assenza di circolazione d'acqua ▶ Sfiatare l'impianto di riscaldamento ▶ Controllare la circolazione (direzione, pompa, valvole) ▶ Controllare la pressione dell'acqua
L05	STB MANDATA	PCU	Temperatura della caldaia troppo elevata	Collegamento errato Guasto della sonda ▶ Contattare il tecnico che si occupa della manutenzione dell'apparecchio
				Assenza di circolazione d'acqua ▶ Sfiatare l'impianto di riscaldamento ▶ Controllare la circolazione (direzione, pompa, valvole) ▶ Controllare la pressione dell'acqua
L06	ERR.S.RITORNO	PCU	La sonda di temperatura ritorno è in corto circuito	Collegamento errato Guasto della sonda ▶ Contattare il tecnico che si occupa della manutenzione dell'apparecchio
L07	ERR.S.RITORNO	PCU	La sonda di temperatura ritorno è interrotta (circuito aperto)	Collegamento errato Guasto della sonda ▶ Contattare il tecnico che si occupa della manutenzione dell'apparecchio

Codice	Difetti	Origine del difetto	Descrizione	Verifica / soluzione
L08	ERR.S.RITORNO	PCU	Temperatura di ritorno troppo bassa	<p>Collegamento errato Guasto della sonda</p> <ul style="list-style-type: none"> ▶ Contattare il tecnico che si occupa della manutenzione dell'apparecchio <p>Assenza di circolazione d'acqua</p> <ul style="list-style-type: none"> ▶ Sfiatare l'impianto di riscaldamento ▶ Controllare la circolazione (direzione, pompa, valvole) ▶ Controllare la pressione dell'acqua
L09	STB.RIT.	PCU	Temperatura di ritorno troppo alta	<p>Collegamento errato Guasto della sonda</p> <ul style="list-style-type: none"> ▶ Contattare il tecnico che si occupa della manutenzione dell'apparecchio <p>Assenza di circolazione d'acqua</p> <ul style="list-style-type: none"> ▶ Sfiatare l'impianto di riscaldamento ▶ Controllare la circolazione (direzione, pompa, valvole) ▶ Controllare la pressione dell'acqua
L10	DT.MAND-RIT>MAX	PCU	Differenziale insufficiente tra le temperature di mandata e di ritorno	<p>Collegamento errato Guasto della sonda</p> <ul style="list-style-type: none"> ▶ Contattare il tecnico che si occupa della manutenzione dell'apparecchio <p>Assenza di circolazione d'acqua</p> <ul style="list-style-type: none"> ▶ Sfiatare l'impianto di riscaldamento ▶ Controllare la circolazione (direzione, pompa, valvole) ▶ Controllare la pressione dell'acqua
L11	DT.RIT-MAND>MAX	PCU	Differenza eccessiva tra la temperatura di mandata e di ritorno	<p>Collegamento errato Guasto della sonda</p> <ul style="list-style-type: none"> ▶ Contattare il tecnico che si occupa della manutenzione dell'apparecchio <p>Assenza di circolazione d'acqua</p> <ul style="list-style-type: none"> ▶ Sfiatare l'impianto di riscaldamento ▶ Controllare la circolazione (direzione, pompa, valvole) ▶ Controllare la pressione dell'acqua
L12	STB APERTO	PCU	Superata la massima temperatura di caldaia (Termostato di sicurezza STB)	<p>Collegamento errato Guasto della sonda</p> <ul style="list-style-type: none"> ▶ Contattare il tecnico che si occupa della manutenzione dell'apparecchio <p>Assenza di circolazione d'acqua</p> <ul style="list-style-type: none"> ▶ Sfiatare l'impianto di riscaldamento ▶ Controllare la circolazione (direzione, pompa, valvole) ▶ Controllare la pressione dell'acqua

Codice	Difetti	Origine del difetto	Descrizione	Verifica / soluzione
L14	ERR.ACCENS	PCU	5 tentativi di avvio del bruciatore non riusciti	Assenza d'arco di accensione
				<ul style="list-style-type: none"> ▶ Contattare il tecnico che si occupa della manutenzione dell'apparecchio
				Presenza dell'arco di accensione, ma nessuna rilevazione della fiamma <ul style="list-style-type: none"> ▶ Verificare che il rubinetto del gas sia aperto completamente ▶ Contattare il tecnico che si occupa della manutenzione dell'apparecchio
				Presenza della fiamma ma ionizzazione insufficiente (<3 µA) <ul style="list-style-type: none"> ▶ Verificare che il rubinetto del gas sia aperto completamente ▶ Contattare il tecnico che si occupa della manutenzione dell'apparecchio
L16	FIAM.ESTR.	PCU	Rilevamento di una fiamma parassita	Presenza di corrente di ionizzazione, quando non è presente la fiamma Trasformatore di accensione difettoso Valvola del gas difettosa Il bruciatore resta incandescente: CO ₂ troppo elevato <ul style="list-style-type: none"> ▶ Contattare il tecnico che si occupa della manutenzione dell'apparecchio
L17	ERR.VAL.GAS	PCU	Problema sulla scheda elettronica SU	Collegamento errato Scheda elettronica SU difettosa <ul style="list-style-type: none"> ▶ Contattare il tecnico che si occupa della manutenzione dell'apparecchio
L34	ERR.VENTILAT.	PCU	Il ventilatore non ruota alla velocità corretta	Collegamento errato Ventilatore difettoso <ul style="list-style-type: none"> ▶ Contattare il tecnico che si occupa della manutenzione dell'apparecchio
L35	RIT>CALD DIF	PCU	Mandata e ritorno invertiti	Collegamento errato Guasto della sonda <ul style="list-style-type: none"> ▶ Contattare il tecnico che si occupa della manutenzione dell'apparecchio
				Direzione della circolazione invertita <ul style="list-style-type: none"> ▶ Controllare la circolazione (direzione, pompa, valvole)
L36	ERR.IONIZZAZIONE	PCU	La fiamma è scomparsa più di 5 volte in 24 ore mentre il bruciatore era in funzione	Nessuna corrente di ionizzazione <ul style="list-style-type: none"> ▶ Verificare che il rubinetto del gas sia aperto completamente ▶ Contattare il tecnico che si occupa della manutenzione dell'apparecchio
L37	ERR.COM.SU	PCU	Interruzione della comunicazione con la scheda elettronica SU	Collegamento errato <ul style="list-style-type: none"> ▶ Contattare il tecnico che si occupa della manutenzione dell'apparecchio
L38	ERR.COM.PCU	PCU	Interruzione della comunicazione tra le schede elettroniche PCU e SCU	Collegamento errato Scheda elettronica SCU non collegata o difettosa <ul style="list-style-type: none"> ▶ Contattare il tecnico che si occupa della manutenzione dell'apparecchio

Codice	Difetti	Origine del difetto	Descrizione	Verifica / soluzione
L39	BL.ING.BL APERTO	PCU	L'ingresso BL si è aperto	Collegamento errato Causa esterna Errore impostazione parametro ▶ Contattare il tecnico che si occupa della manutenzione dell'apparecchio
L40	ERR.TEST.HRU	PCU	Errore durante test unità HRU/URC	Collegamento errato Causa esterna Errore impostazione parametro ▶ Contattare il tecnico che si occupa della manutenzione dell'apparecchio
L250	ERR.MANC.ACQUA	PCU	La pressione dell'acqua è troppo bassa	Errato spurgo del circuito idraulico Perdita d'acqua Errore di misura ▶ Eseguire un'integrazione d'acqua, se necessario ▶ Resettare la caldaia
L251	ERR.TRASDUTTORE	PCU	Problema a livello del sensore della pressione dell'acqua	Problema di cablaggio Il manometro è difettoso Scheda sonde difettosa ▶ Contattare il tecnico che si occupa della manutenzione dell'apparecchio
D03 D04	ERR.S.MAND.B ERR.S.MAND.C	SCU	Guasto sonda mandata circuito B Guasto sonda mandata circuito C Nota: La pompa del circuito gira. Il motore della valvola a 3 vie del circuito non è più alimentato e può essere manovrato manualmente.	Collegamento errato Guasto della sonda ▶ Contattare il tecnico che si occupa della manutenzione dell'apparecchio
D05	GUAS.SONDA.EST	SCU	Anomalia sonda esterna Nota: La caldaia si regola sulla temperatura TEMP.MAX.CALD. La regolazione delle valvole non è più garantita, ma il controllo della temperatura massima del circuito dopo la valvola è garantita. Le valvole possono essere regolate manualmente. Il riscaldamento dell'acqua calda sanitaria è garantito.	Collegamento errato Guasto della sonda ▶ Contattare il tecnico che si occupa della manutenzione dell'apparecchio
D07	ERR.S.SIST.	SCU	Anomalia sonda sistema	Collegamento errato Guasto della sonda ▶ Contattare il tecnico che si occupa della manutenzione dell'apparecchio
D09	ERR.S.ACS	SCU	Guasto sonda acqua calda sanitaria Nota: La produzione dell'acqua calda sanitaria non è più assicurata. La pompa di carico gira. La temperatura di carico del bollitore è regolata alla temperatura della caldaia.	Collegamento errato Guasto della sonda ▶ Contattare il tecnico che si occupa della manutenzione dell'apparecchio

Codice	Difetti	Origine del difetto	Descrizione	Verifica / soluzione
D11 D12 D13	ERR.S.AMB.A GUA.SON.AMB.B GUA.SON.AMB.C	SCU	Guasto sonda ambiente A Guasto sonda ambiente B Guasto sonda ambiente C Nota bene: Il circuito interessato funziona senza essere influenzato dalla sonda ambiente.	Collegamento errato Guasto della sonda ▶ Contattare il tecnico che si occupa della manutenzione dell'apparecchio
D14	ERR.COM.MC	SCU	Interruzione della comunicazione tra la scheda elettronica SCU e il modulo radio caldaia	Collegamento errato ▶ Verificare il collegamento e i connettori Guasto del modulo caldaia ▶ Sostituire il modulo caldaia
D15	DIF.S. BI ACS	SCU	Guasto sonda bollitore puffer Nota bene: Il riscaldamento del bollitore non è più garantito.	Collegamento errato Guasto della sonda ▶ Contattare il tecnico che si occupa della manutenzione dell'apparecchio
D16 D16	ERR.S.PISC.B ERR.S.PISC.C	SCU	Guasto sonda piscina circuito B Guasto sonda piscina circuito C Nota bene: Il riscaldamento della piscina avviene in maniera continua durante il periodo comfort del circuito.	Collegamento errato Guasto della sonda ▶ Contattare il tecnico che si occupa della manutenzione dell'apparecchio
D17	GUA.SOND.ACS 2	SCU	Errore sonda bollitore 2	Collegamento errato Guasto della sonda ▶ Contattare il tecnico che si occupa della manutenzione dell'apparecchio
D27	DEF. COM. PCU	SCU	Interruzione della comunicazione tra le schede elettroniche SCU e PCU ▶ Contattare il tecnico che si occupa della manutenzione dell'apparecchio	
D32	5 RESET:ON/OFF	SCU	Sono stati eseguiti 5 ripristini in meno di un'ora ▶ Spegnerne e riaccendere la caldaia ▶ Se la caldaia non si avvia dopo alcuni tentativi di ripristino (5 tentativi possibili), rivolgersi al proprio centro assistenza indicando il messaggio di guasto visualizzato	
D37	CORTOCIR.TA-S	SCU	Il Titan Active System® è in corto circuito ▶ Contattare il tecnico che si occupa della manutenzione dell'apparecchio Nota: La produzione di acqua calda sanitaria è ferma ma può essere comunque riavviata tramite la pressione del tasto  . Il bollitore non è più protetto. Se un bollitore senza Titan Active System® è collegato sulla caldaia, verificare che il connettore di simulazione TAS (consegnato nel collo AD212) sia montato sulla scheda sonda.	
D38	STACCATO TA-S	SCU	Il circuito del Titan Active System® è aperto ▶ Contattare il tecnico che si occupa della manutenzione dell'apparecchio Nota: La produzione di acqua calda sanitaria è ferma ma può essere comunque riavviata tramite la pressione del tasto  . Il bollitore non è più protetto. Se un bollitore senza Titan Active System® è collegato sulla caldaia, verificare che il connettore di simulazione TAS (consegnato nel collo AD212) sia montato sulla scheda sonda.	
D99	DEF.PCU DIFETT.	SCU	La versione software del SCU non riconosce il PCU collegato ▶ Contattare il tecnico che si occupa della manutenzione dell'apparecchio	

7 Dati tecnici

7.1 Dati tecnici

Tipo caldaia			MCA 25/28 BIC
Generalità			
Regolazione della portata	Regolabile		Modulante, On/Off, 0 - 10 V
Limiti di potenza (Pn) Regime Riscaldamento (80/60 °C)	minimo-massimo	kW	5,0 - 24,1
	Taratura di fabbrica	kW	19,4
Limiti di potenza (Pn) Regime ACS	minimo-massimo	kW	5,0 - 29,9
	Taratura di fabbrica	kW	29,9
Dati relativi ai gas ed ai fumi di combustione			
Consumo di gas - Metano H (G20)	minimo-massimo	m ³ /h	0,55 - 3,10
Consumo di gas - Propano G31	minimo-massimo	m ³ /h	0,21 - 1,20
NOx-Emissione annuale (n =1)		mg/kWh	38
Portata massima dei fumi	minimo-massimo	kg/h	8,9 - 49,3
Temperatura dei fumi	minimo-massimo	°C	30 - 85
Prevalenza residua al ventilatore		Pa	130
Caratteristiche circuito riscaldamento			
Contenuto acqua		l	1,8
Pressione di esercizio dell'acqua (PMS)	massimo	(kPa) (bar)	300 (3,0)
Temperatura dell'acqua	massimo	°C	110
Temperatura di esercizio	massimo	°C	90
Caratteristiche del circuito acqua calda sanitaria			
Portata specifica di acqua calda sanitaria D (60 °C)		l/min	7,5
Portata specifica di acqua calda sanitaria D (30 °C)		l/min	20,0
Contenuto acqua		l	40,5
Pressione di esercizio (Pmw)	massimo	(kPa) (bar)	800 (8,0)
Caratteristiche elettriche			
Tensione di alimentazione		VAC	230
Potenza assorbita - Potenza massima	massimo	W	162
	Taratura di fabbrica	W	72
Grado di protezione			IPX4D
Altre caratteristiche			
Peso totale (a vuoto)		kg	70
Livello sonoro medio a 1 metro dalla caldaia		dB(A)	44

8 Risparmio di energia

8.1 Consigli per il risparmio energetico

- ▶ Areare bene la stanza in cui è installata la caldaia.
- ▶ Non ostruire le aperture di ventilazione.
- ▶ Non coprire i radiatori. Non posizionare le tende davanti ai radiatori.
- ▶ Posizionare pannelli riflettenti sul retro dei radiatori per evitare perdite di calore.
- ▶ Isolare le tubazioni nei locali non riscaldati (cantine e soffitte).
- ▶ Chiudere i radiatori nelle stanze non utilizzate.
- ▶ Non lasciare scorrere inutilmente l'acqua calda (e fredda).
- ▶ Installare una doccetta a basso consumo per risparmiare fino al 40 % di energia.
- ▶ Preferire una doccia anziché un bagno. Durante il bagno si utilizza il doppio di acqua ed energia.

8.2 Raccomandazioni

Il comando a distanza è disponibile nelle versioni seguenti:

- ▶ Via cavo
- ▶ Via radio

La regolazione del pannello di comando e/o del comando a distanza influiscono molto sul consumo energetico.

Alcuni consigli:

- ▶ Nella stanza in cui si trova la sonda d'ambiente, non è consigliato installare radiatori con rubinetto termostatico. Se un rubinetto termostatico è presente, aprirlo completamente.
- ▶ Chiudere o aprire completamente le valvole termostatiche dei radiatori provoca oscillazioni di temperatura non desiderate. Aprire e chiudere le valvole termostatiche a piccoli stadi.
- ▶ Abbassare la temperatura richiesta a circa 20 °C. Ciò consente di ridurre le spese di riscaldamento e il consumo energetico.
- ▶ Abbassare la temperatura richiesta durante l'aerazione delle stanze.
- ▶ In fase di regolazione di un programma orario, tenere conto dei giorni di assenza e delle ferie.

9 Garanzia

9.1 Generalità

La ringraziamo per la fiducia che ci ha dimostrato acquistando uno dei nostri apparecchi.

Ci permettiamo di richiamare la Sua attenzione sulle qualità primarie dell'apparecchio, che resteranno costanti nel tempo, se la manutenzione sarà effettuata regolarmente.

Resta inteso che il Suo installatore e tutto il nostro staff sono a Sua disposizione.

9.2 Condizioni di garanzia

Le seguenti disposizioni non escludono il beneficio di legge eventuale a favore dell'acquirente derivante dalle disposizioni in materia di vizi occulti in vigore nello stato dell'acquirente.

Le condizioni di garanzia dell'apparecchio da Lei acquistato coprono qualunque difetto di fabbricazione a partire dalla data d'acquisto riportata sulla fattura originale rilasciata dall'installatore.

Le condizioni di garanzia sono indicate nel certificato a corredo dell'apparecchio.

Come produttori, non ci assumiamo alcuna responsabilità in caso di cattivo uso dell'apparecchio, di mancanza o insufficiente manutenzione dello stesso, o installazione scorretta (spetta a Lei, a questo proposito, assicurarsi che le operazioni di installazione e manutenzione siano eseguite rispettivamente da un installatore professionista e da un Centro Assistenza Tecnico Autorizzato).

In particolare, non ci assumiamo alcuna responsabilità per danni materiali, perdite non materiali o incidenti a persone conseguenti a un'installazione non conforme:

- ▶ alle disposizioni legali e normative previste dalle leggi vigenti sia nazionali che regolamenti delle autorità locali,
- ▶ ai nostri manuali tecnici, alle prescrizioni d'installazione e manutenzione come previsto dalle vigenti normative.

La garanzia contrattuale non copre la sostituzione o la riparazione di pezzi soggetti a normale usura o danneggiati a causa di un uso errato, di interventi di terzi non qualificati, di mancanza o insufficienza di controllo e manutenzione, di alimentazione elettrica non conforme e di impiego di combustibili non adatti o di scarsa qualità.

I sottogruppi, quali motori, pompe, valvole elettriche, ecc..., sono garantiti solo se non sono mai stati smontati.

Restano impregiudicati i diritti stabiliti dalla direttiva europea 99/44/CEE, recepita con decreto legislativo n.24 del 2 febbraio 2002 pubblicato sulla G.U. n. 57 dell'8 marzo 2002.

DE DIETRICH THERMIQUE S.A.Swww.dedietrich-thermique.fr

Direction des Ventes France
57, rue de la Gare
F- 67580 MERTZWILLER
☎ +33 (0)3 88 80 27 00
☎ +33 (0)3 88 80 27 99

**DE DIETRICH REMEHA GmbH**www.dedietrich-remeha.de

Rheiner Strasse 151
D- 48282 EMSDETTEN
☎ +49 (0)25 72 / 23-5
☎ +49 (0)25 72 / 23-102
info@dedietrich.de

**NEUBERG S.A.**www.dedietrich-heating.com

39 rue Jacques Stas
L- 2010 LUXEMBOURG
☎ +352 (0)2 401 401

VAN MARCKEwww.vanmarcke.be

Weggevoerdenlaan 5
B- 8500 KORTRIJK
☎ +32 (0)56/23 75 11

**DE DIETRICH**www.dedietrich-otoplenie.ru

129164, Россия, г. Москва
Зубарев переулок, д. 15/1
Бизнес-центр «Чайка Плаза»,
офис 309
☎ +7 (495) 221-31-51
dedietrich@nnt.ru

DE DIETRICHwww.dedietrich-heating.com

Room 512, Tower A, Kelun Building
12A Guanghua Rd, Chaoyang District
C-100020 BEIJING
☎ +86 (0)106.581.4017
☎ +86 (0)106.581.4018
☎ +86 (0)106.581.7056
☎ +86 (0)106.581.4019
contactBJ@dedietrich.com.cn

**ÖAG AG**www.oeag.at

Schemmelstrasse 66-70
A-1110 WIEN
☎ +43 (0)50406 - 61624
☎ +43 (0)50406 - 61569
dedietrich@oeag.at

WALTER MEIER (Klima Schweiz) AGwww.waltermeier.com

Bahnstrasse 24
CH-8603 SCHWERZENBACH
+41 (0) 44 806 44 24
Serviceline +41 (0)8 00 846 846
☎ +41 (0) 44 806 44 25
ch.klima@waltermeier.com

WALTER MEIER (Climat Suisse) SAwww.waltermeier.com

Z.I. de la Veyre B, St-Légier
CH-1800 VEVEY 1
☎ +41 (0) 21 943 02 22
Serviceline +41 (0)8 00 846 846
☎ +41 (0) 21 943 02 33
ch.climat@waltermeier.com

DUEDI S.r.l.www.duediclima.it

Distributore Ufficiale Esclusivo
De Dietrich-Thermique Italia
Via Passatore, 12 - 12010
San Defendente di Cervasca
CUNEO
☎ +39 0171 857170
☎ +39 0171 687875
info@duediclima.it

**DE DIETRICH THERMIQUE Iberia S.L.U.**www.dedietrich-calefacción.es

Av. Príncep d'Astúries 43-45
08012 BARCELONA
☎ +34 932 920 520
☎ +34 932 184 709

AD001NU-AH

© Premessa

Tutte le informazioni tecniche contenute nelle presenti istruzioni, nonché i disegni e schemi elettrici, sono di nostra proprietà e non possono essere riprodotti previa nostra autorizzazione scritta.

15/06/12



300022093-001-01

De Dietrich

DE DIETRICH THERMIQUE

57, rue de la Gare F- 67580 MERTZWILLER - BP 30